

PLISÉ CLASSIC STREŠNÉ

Vŕtanie s vodiacimi lištami

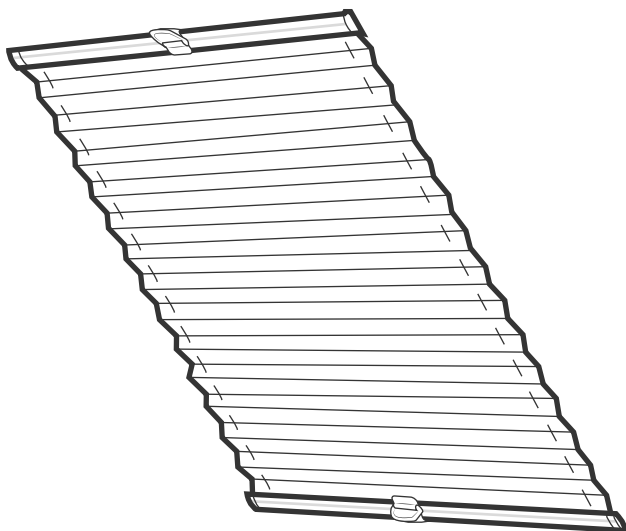

OBSAH BALENIA

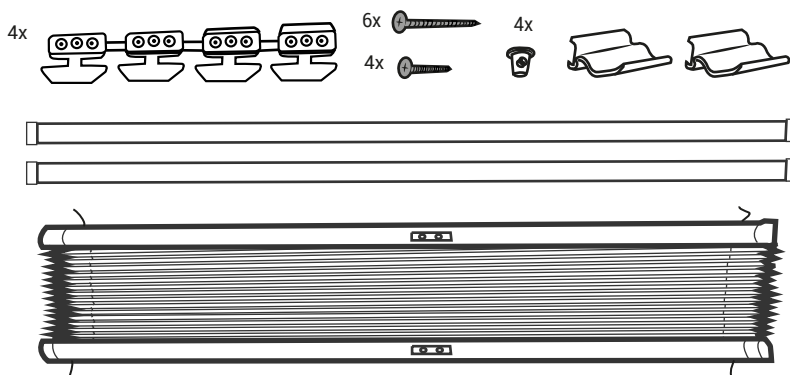

MONTÁŽ

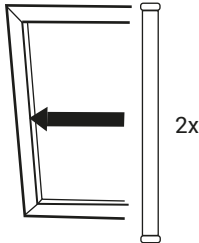
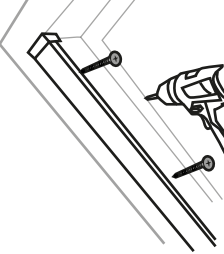
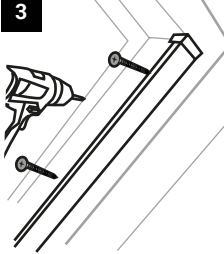
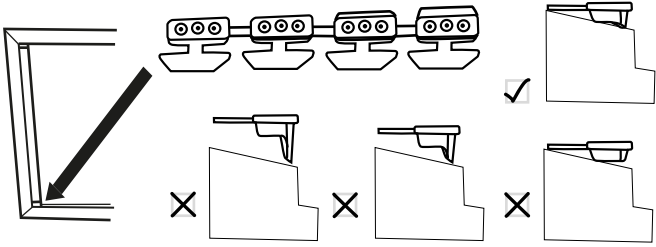
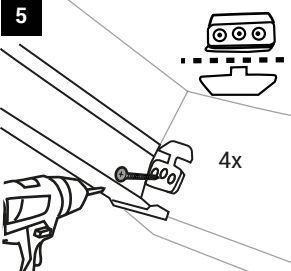
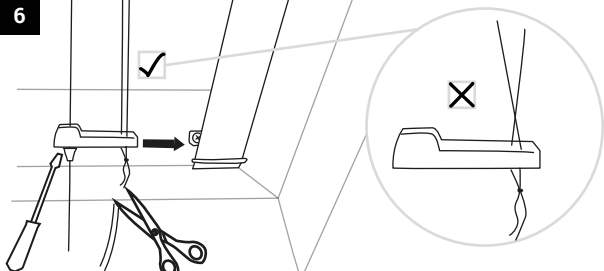
<p>1</p> 	<p>2</p> 	<p>3</p> 
<p>Vodiace lišty priložte po oboch stranách strešného okna.</p>	<p>Vo vodiacich lištách sú predvŕtané diery, do nich navŕtajte skrutky, ktoré budú držať vodiace lišty na okne.</p>	<p>To isté opakujte pri druhej lište.</p>
<p>4</p> 		
<p>Najprv vyberte, ktorý diel vám na okno bude najlepšie pasovať. Tvar dielu by mal kopírovať tvar strešného okna. Plastovú koncovku nasadíte na okno medzi vodiacu lištu a sklo.</p>		
<p>5</p> 	<p>6</p> 	
<p>Takto nameraný diel privŕtajte do rámu strešného okna. Bude vám stačiť navŕtať jednou skrutkou, a to do strednej diery, potom odstráňte plastovú koncovku.</p>	<p>Kovové lanko zaistíte skrutkou na utiahnutie kovového lanka a šnúrkou zaistíte pomocou uzlíka tak, aby všetko bolo po nasadení na plastový diel napnuté.</p>	

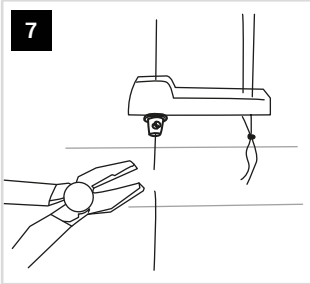
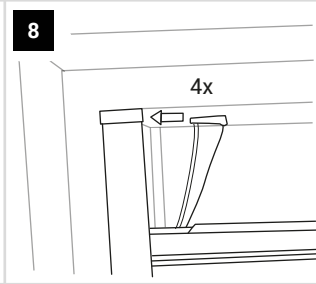
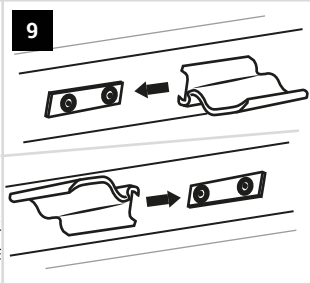
<p>7</p> 	<p>8</p> 	<p>9</p> 
<p>Zostávajúcu časť kovového lanka odstráňte pomocou kliešťí.</p>	<p>Takto zaistené plastové diely nasadíte na diely navŕtané na ráme okna.</p>	<p>Držadla na ovládanie rolety nasadíte na hornú i spodnú lištu.</p>

UPOZORNENIE

Malé deti sa môžu uškrtiť v slučke z vyťahovacích šnúr, retiazok, pásov a vnútorných šnúr, ktoré ovládajú výrobok.

Aby nedošlo k uškrteniu a zamotaniu, odstráňte šnúry z dosahu malých detí. Šnúry sa môžu omotať okolo krku dieťaťa.

Odstráňte posteľ, detské postel'ky a nábytok z blízkosti okna obsahujúceho šnúry.

Nesplétejte šnúry dohromady. Uistite sa, že šnúry nie sú skrútené a nevytvára slučku.

Dodané bezpečnostné mechanizmy vždy pripevnite a používajte v súlade s pokynmi.

